

ОТКРЫТЫЕ МОНТАЖНЫЕ ТЕЛЕКОММУНИКАЦИОННЫЕ СТОЙКИ СЕРИИ “DOUBLE” (TRD)

Открытые монтажные телекоммуникационные стойки серии TRD
глубиной 800 мм



Стойка TRD-425780-GY Рама TRD-FR-42-GY Крышка TRD-F-65-GY

Область применения

Открытые монтажные телекоммуникационные стойки серии “DOUBLE” (TRD) предназначены для монтажа 19" телекоммуникационного оборудования.

Открытые монтажные стойки являются интересной альтернативой монтажным шкафам как экономичный вариант для малобюджетных проектов.

Невысокая стоимость, простая сборка и совместимость со всеми видами 19" оборудования делает открытые стойки универсальным решением при организации серьезных проектов с минимальными затратами.

Кроме того, открытые монтажные стойки могут использоваться в закрытых серверных комнатах, в случаях, когда требуется частый доступ к оборудованию, или эффективное охлаждение.

Описание

Стойка серии TRD глубиной 800мм состоит из сварной рамы, устанавливаемой на двух опорах.

Сварная рама обеспечивает высокую жесткость и повышенную несущую способность конструкции.

Конструкция стойки предусматривает возможность установки на опорах дополнительной рамы и соединения двух рам в верхней части крышкой. Это значительно расширяет область применения стоек данной серии.

Возможность установки второй монтажной рамы позволяет, помимо стандартного оборудования и фронтальных полок, устанавливать глубокое, тяжелое оборудование и полки с 4-х и 8-ми точечным креплением.

Все детали стойки серии TRD выполнены из стали толщиной 2мм, за исключением крыши для соединения двух рам. Крыша выполнена из стали толщиной 1,5мм.

Стойки серии TRD выпускаются высотой от 24 до 47 юнитов.

Расстояние между рамами регулируется перестановкой на перфорированной опоре с шагом 50мм.

Минимально возможное расстояние установки двух рам составляет 100мм, максимальное 550мм.

Стойка может быть дополнительно укомплектована винтовыми опорами для компенсации неровностей пола, а также поворотными роликами для удобства перемещения стойки. Ролики и винтовые опоры могут устанавливаться на стойке одновременно.

Все металлические части стойки имеют заземляющие элементы. С помощью проводов шин заземления, входящих в базовый комплект поставки, все части стойки соединяются в единый контур.

Наличие посадочного места для подключения внешнего заземления делает стойку электробезопасной.

Максимальная допустимая распределенная нагрузка на однорамную стойку серии TRD составляет 250кг., на двухрамную стойку серии TRD с установленной крышкой составляет 650кг.

Основные технические данные

Наименование (артикул)	Этажность, U(1.75")	Ширина, мм	Глубина, мм	Высота, мм	Масса не более, кг
TRD-245780-GY	24	570	805	1226	13,5
TRD-335780-GY	33			1627	15,3
TRD-425780-GY	42			2026	17,3
TRD-455780-GY	45			2160	18,0
TRD-475780-GY	47			2248	18,5

Внимание! Под заказ возможна поставка стоек с другой этажностью.

Технические характеристики

Рама - листовая сталь 2,0 мм

Основание - листовая сталь 2,0 мм

Крыша - листовая сталь 1,5 мм

Покрытие - порошковое, ударопрочное, полимерно-эпоксидное

Цвет стоек серый (RAL 7035)

Характерные особенности:

Возможность установки второй монтажной рамы и крышки

Базовый комплект поставки:

Стойки поставляются потребителю в разобранном виде, детали и узлы стойки упакованы в одну коробку.

- | | |
|--|---------|
| 1. Руководство по сборке и эксплуатации | - 1 шт. |
| 2. Опора | - 2 шт. |
| 3. Рама вертикальная (с шинами заземления—2 шт.) | - 1 шт. |
| 4. Крепёжные изделия (согласно упаковочного листа) | |

Последовательность сборки

Расположить раму вертикально, на боковую плоскость. Приставить к нижней балке (на нижней балке установлена резьбовая шпилька М6 «Общая земля») поочередно Опоры (2шт): Выбрать крепежное отверстие на опорах и соединить с рамой болтами М8х 50 (4шт.), направив их в отверстия на нижней балке и закрепить со стороны опор гайками М8 (4шт.), через шайбы 8 (4шт.), шайбы гровер 8 (4шт.). Присоединить шины заземления от стоек рамы к опорам – 2 шины

** Конструкция стойки предусматривает возможность установки второй рамы. При установке второй рамы необходимо выбрать на опорах крепежные отверстия соответствующие желаемой глубине стойки и закрепить аналогично первой раме. Для придания жесткости конструкции установить на верхние балки рам Крышку, закрепить винтами М5х16 (4шт.), через шайбы 5 (4шт.).*

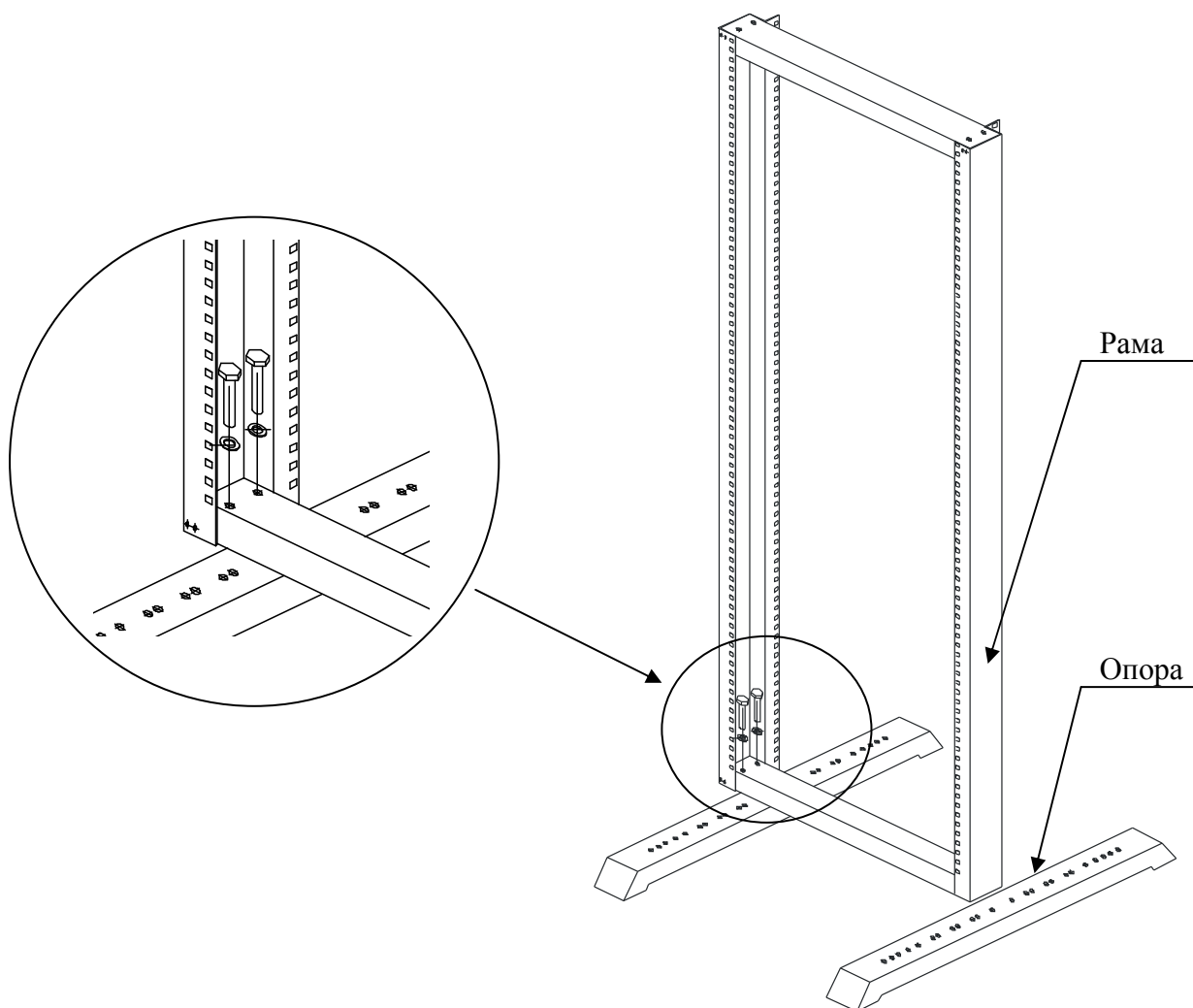

Дополнительные элементы

Наименование (артикул)	Описание	Размеры, мм	Этажность, U(1.75")	Масса не более, кг
TRD-FR-24-GY	Дополнительная рама 19"	Ш538хВ1145	24	7,5
TRD-FR-33-GY	Дополнительная рама 19"	Ш538хВ1546	33	9,5
TRD-FR-42-GY	Дополнительная рама 19"	Ш538хВ1945	42	11,5
TRD-FR-45-GY	Дополнительная рама 19"	Ш538хВ2078	45	12,0
TRD-FR-47-GY	Дополнительная рама 19"	Ш538хВ2167	47	12,5
TRD-F-65-GY	Крышка для двух рам	Ш545хГ650	-	6,5

Открытые монтажные телекоммуникационные стойки серии TRD глубиной 1000 мм.

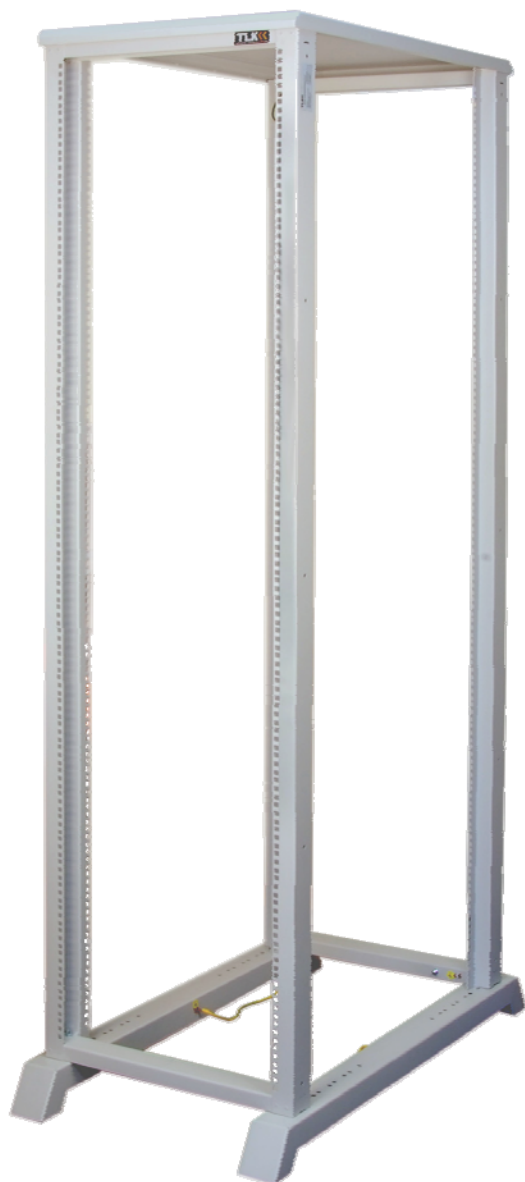

Предназначение

Стойка двухрамная, открытая предназначена для монтажа 19” серверного телекоммуникационного оборудования. Конструкция аналогична конструкции однорамной стойки с установленной дополнительной рамой и крышкой, отличается только глубиной стойки и базовой комплектацией. Расстояние между рамами регулируется (по глубине) перестановкой на перфорированной опоре, минимальное расстояние между рамами 450мм; максимальное 850мм. Допустимая распределённая нагрузка на стойку не более 650кг.

Базовый комплект поставки

Стойки поставляются потребителю в разобранном виде, детали и узлы стойки упакованы в одну коробку.

1. Руководство по сборке и эксплуатации - 1 шт.
2. Опора - 2 шт.
3. Рама вертикальная (с шинами заземления–2 шт.) - 2 шт.
4. Крышка для двух рам - 1 шт.
5. Крепёжные изделия (согласно упаковочного листа)

Основные технические данные

Наименование	Этажность, U(1.75”)	Ширина, мм	Глубина, мм	Высота, мм	Масса не более, кг
TRD-335710-GY	33	580	1030	1655	35,0
TRD-425710-GY	42			2055	38,8
TRD-455710-GY	45			2144	40,0

Внимание! Под заказ возможна поставка стоек с другой этажностью.

Список аксессуаров

Полки фронтальные



TLK-SHFR-200-BK	Полка 19" фронтальная 2U, глубиной 200мм, черная
TLK-SHFR-400-BK	Полка 19" фронтальная 2U, глубиной 400мм, черная
TLK-SHFR-600-BK	Полка 19" фронтальная 2U, глубиной 600мм, черная

Полки стационарные

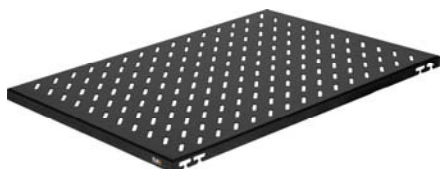

TLK-SHFS-300-BK	Полка стационарная, Ш463хГ300мм, для шкафа глубиной 500мм, черная
TLK-SHFS-400-BK	Полка стационарная, Ш463хГ400мм, для шкафа глубиной 600мм, черная
TLK-SHFS-550-BK	Полка стационарная, Ш463хГ550мм, для шкафа глубиной 800мм, черная
TLK-SHFS-650-BK	Полка стационарная, Ш463хГ650мм, для шкафа глубиной 1000мм, черная

Полки усиленные

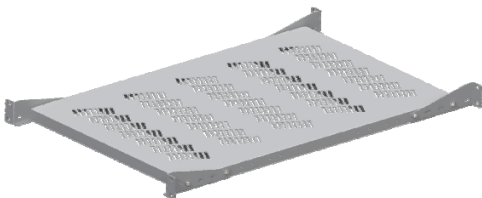
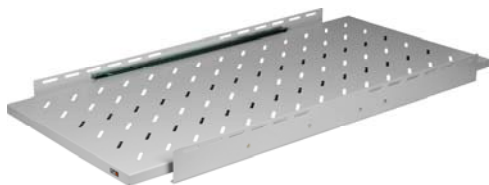

TLK-SHFC-10-895F-BK	Полка стационарная усиленная 19", Ш445хГ895мм, для шкафа глубиной 1000мм, черная
TLK-SHFC-10-895F-GY	Полка стационарная усиленная 19", Ш445хГ895мм, для шкафа глубиной 1000мм, серая
TLK-SHFC-660F-GY	Полка стационарная усиленная 19", Ш437хГ660мм, для шкафа глубиной 800мм, серая

Полки выдвижные

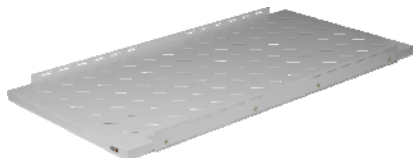

TLK-SHFC-10-895M-BK	Полка выдвижная 19", Ш420хГ895мм, для шкафа глубиной 1000мм, черная
TLK-SHFC-10-895M-GY	Полка выдвижная 19", Ш420хГ895мм, для шкафа глубиной 1000мм, серая
TLK-SHFC-426M-GY	Полка выдвижная 19", Ш420хГ426мм, для шкафа глубиной 600мм, серая
TLK-SHFC-600M-GY	Полка выдвижная 19", Ш420хГ600мм, для шкафа глубиной 800мм, серая

Вентиляторы:



TLK-VP3/BK



TLK-VP6/BK

TLK-VP3/BK	Полка вентиляторная 19" 1U, 260мм глубина, 3 вентилятора, без шнура питания, цвет черный
TLK-VP6/BK	Полка вентиляторная 19" 1U, 520мм глубина, 6 вентиляторов, без шнура питания, цвет черный

Выдвижные клавиатуры:



TLK-KB1-BK



TLK-RCKBSB-BK

TLK-KB1-BK	Полка под клавиатуру выдвижная 19", 1U, Ш432xГ300мм, черная
TLK-RCKBSB-BK	Полка под клавиатуру откидывающаяся, 19", 1U, Ш479xГ211мм, черная

Освещение:



TLK-LAMP



TLK-LAMP01

TLK-LAMP	Блок освещения для 19" шкафов глубиной 600мм и стоек
TLK-LAMP01	Блок освещения 19", 1U, Г35мм

Кабельные организаторы:

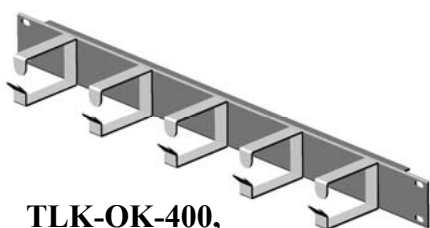

**TLK-OK-400,
TLK-OK-600,
TLK-OK-800**



TLK-OP-450

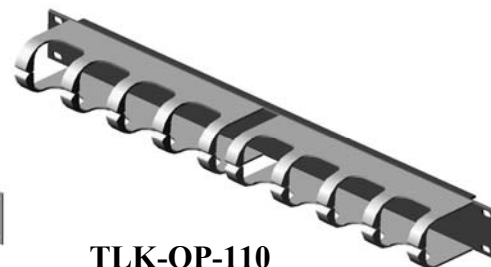

TLK-OP-110

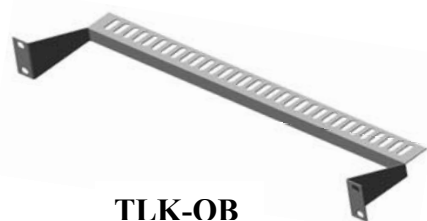

TLK-OB

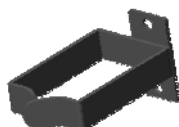

**TLK-OV-500,
TLK-OV-900**

TLK-OK-400	Органайзер металлический с кольцами, чёрный 19", 1U, глубина колец 40 мм (комплект - 2 шт.)
TLK-OK-600	Органайзер металлический с кольцами, чёрный 19", 1U, глубина колец 60 мм (комплект - 2 шт.)
TLK-OK-800	Органайзер металлический с кольцами, чёрный 19", 1U, глубина колец 80 мм (комплект - 2 шт.)
TLK-OP-450	Органайзер с пластиковыми кольцами, чёрный 19", 1U, (комплект - 2 шт.)
TLK-OP-110	Органайзер для 110 кроссов 19", 1U, белый
TLK-OB	Органайзер для крепления кабеля сзади патч-панели 19", 1U
TLK-OV-500	Кольцо для вертикальной разводки кабельных жгутов, 60x50мм, (упаковка – 2 шт.)
TLK-OV-900	Кольцо для вертикальной разводки кабельных жгутов, 60x90мм, (упаковка – 2 шт.)

Другие аксессуары:



TLK-CB4	Ролики поворотные для напольных шкафов, стоек TRD,
TLK-LT4	Опоры регулируемые для напольных шкафов, стоек TRD,
TLK-RS08P2-BK	Блок электрических розеток 19" на 8 гнезд с фильтром, 16А, с шнуром питания с разъемом IEC320 C14, пластиковый корпус.
TLK-08MF1-BK	Блок электрических розеток 19", 8 гнезд, 16А, с фильтром и предохранителем, без шнура питания, железный корпус
TLK-FPFP-50	Винт, шайба, гайка (упаковка 50 шт.)

Хранение и транспортировка

Изделие может транспортироваться на любые расстояния:

1. Автомобильным и железнодорожным транспортом в закрытых транспортных средствах;
2. Авиационным транспортом в герметизированных отсеках самолетов;
3. Водным транспортом в трюмах судов.

Изделие должно храниться в упаковке предприятия-изготовителя.

Свидетельство о приемке

Изделие _____ заводской номер _____

Дата «___» _____ 200_ г.

Представитель ОТК
М.П.

Гарантия и гарантийные условия

Изготовитель гарантирует сохранение технических характеристик данного изделия в течение 12 месяцев при соблюдении потребителем условий транспортирования, хранения, монтажа и эксплуатации.

Изготовитель не отвечает за ухудшение параметров изделия или за повреждения, вызванные Покупателем или другими лицами после доставки, или если повреждение было вызвано неизбежными событиями.

Гарантии не действуют в случае:

- нарушения правил транспортирования, хранения и эксплуатации, установленных ТУ и руководством по эксплуатации;
- наличия механических повреждений;
- нарушения правил монтажа и обслуживания.

Гарантия предоставляется при наличии документа подтверждающего покупку изделия и предъявлении упаковочного листа на изделие.

При обнаружении каких-либо несоответствий в закупленной Вами продукции необходимо направить в наш адрес рекламацию. Для Вашего удобства, скачать бланк рекламации, а также получить дополнительную информацию о гарантийных условиях можно на сайте: <http://www.tlk-rc.ru/claim/>

* Спецификация и физические параметры могут быть изменены в сторону улучшения характеристик изделия без уведомления

© TLK. Reliable Constructives

Web: www.tlk-rc.ru, e-mail: datarack@tlk-rc.ru

Произведено по заказу компании «ТАЙЛЕ» Москва, Россия, Алтуфьевское шоссе д. 41,

Тел/факс: +7 (495) 710-71-25.